

APRO

ЗАРЯДНІ СТАНЦІЇ

PS-15/PS-30/PS-60

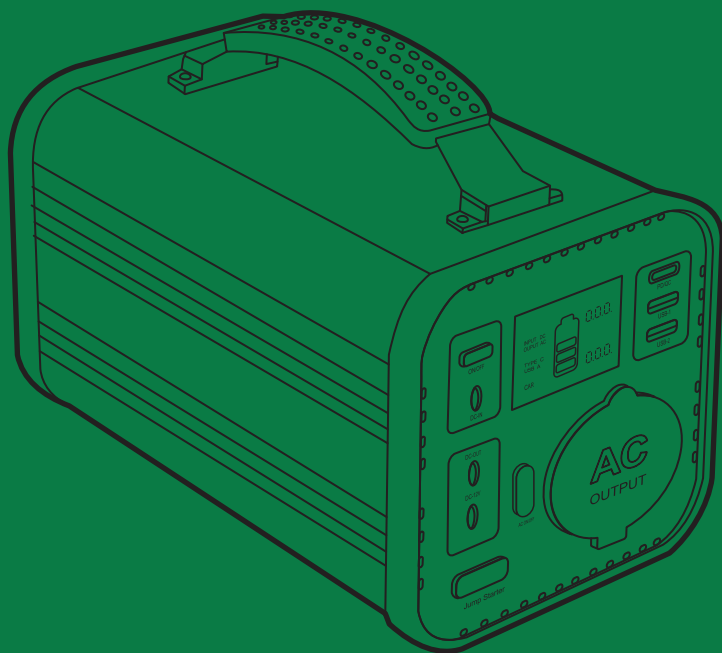

ІНСТРУКЦІЯ З ЕКСПЛУАТАЦІЇ

ЗМІСТ

1. Попереджувальні символи та правила безпеки.....	4
2. Технічні дані.....	5
3. Опис та зовнішній вигляд зарядної станції.....	6
4. Заряджання пристрою.....	9
5. Живлення пристроєм іншого обладнання.....	11
6. Комплектація.....	15
7. Умови використання та зберігання.....	15
8. Рекомендації щодо використання	15
9. Акумулятор.....	15
10. Утилізація.....	16
11. Гарантії виробника (постачальника).....	16

Шановний Покупець!

Дякуємо за придбання виробу торгової марки «APRO», що відрізняється сучасним дизайном і високою якістю виконання. Придбаний Вами зарядний пристрій належить до лінійки, що поєднує сучасні технології та високу продуктивність. Вироби ТМ «APRO» відповідають вимогам стандартів і технічних умов, вказаним у сертифікатах відповідності та (або) деклараціях відповідності технічним регламентам.

Перед використанням виробу уважно ознайомтеся з інструкцією з експлуатації і дотримуйтеся заходів безпеки під час роботи. Переконайтеся, що Гарантійний талон повністю і правильно заповнений.

У процесі користування дотримуйтеся вимог Інструкції з експлуатації.



УВАГА! Порушення вимог техніки безпеки може стати причиною ураження електричним струмом, пожежі та важких травм. Пам'ятайте – Ваша безпека, в перш за все, залежить від Вас та є Вашою відповідальністю!

1. ПОПЕРЕДЖУВАЛЬНІ СИМВОЛИ ТА ПРАВИЛА БЕЗПЕКИ

Використані в цій інструкції символи призначені для акцентування уваги користувача на можливому виникненні різних нештатних ситуацій. Символи безпеки, а також відповідні пояснення необхідно уважно прочитати та зрозуміти.



Даний символ, що підкреслює важливість правил техніки безпеки, означає «обережно», «попередження» або «небезпечно». Нехтування даним попередженням може стати причиною нещасного випадку для користувача або інших осіб. Щоб уникнути ризиків травмування, пожежі або ураження електричним струмом завжди дотримуйтеся наведених вказівок.

Правила безпеки при використанні зарядного пристрою:

1. Тримайте пристрій окремо від інших металевих виробів.
2. Не залишайте зарядний пристрій під впливом прямих сонячних променів, не нагрівайте його більше за 45°C. Спалювати або занурювати у воду чи інші рідини заборонено.
3. Тримайте пристрій подалі від зон високої вологості та брудного середовища.
4. Відкривати пристрій самостійно заборонено. Бережіть пристрій від падіння та ударів. Не кладіть на нього важкі предмети.
5. Будь ласка, зберігайте цей пристрій у місці недоступному для дітей. При передачі пристрою третій особі потрібно передати інструкцію або навчити користуванню.
6. Не накривайте пристрій рушниками, одягом та іншими предметами.
7. Пристрій може нагріватися під час заряджання. Це нормально. Будьте обережні.
8. При утилізації необхідно сортувати пристрій з акумуляторами щоб не забруднювати природу.

2. ТЕХНІЧНІ ДАНІ

Модель	PS-15	PS-30	PS-60
Ємність	150 Вт-год (3.7В 40800 мАг)	296 Вт-год (3.7В 81600 мАг)	592 Вт-год (3.7В 160000 мАг)
Потужність	150 Вт (сплеск до 200 Вт)	300 Вт	600 Вт
Тип батареї акумулятора	Літій-іонний акумулятор		
Вихід змінного струму AC	AC 200~240 В 50/60 Гц		
Вихід постійного струму DC	DC 12В/3А (36Вт Макс)	DC 12В/5А (60Вт Макс)	
Вихід USB-C	5В/2.4А; 9В/3А; 12В/3А; 15В/3А; 20В/3А (60Вт Макс) PD	5В/2.4А; 9В/3А; 12В/3А; 15В/3А; 20В/5А (100Вт Макс) PD	
Вихід USB	USB 1: 5В/4А; 9В/3А; 12В/2А (24Вт Макс) USB 2: 5В/3А; 9В/2А; 12В/1.5А (18Вт Макс)	USB 1,2: 5В/3А; 9В/2А; 12В/1.5А (18Вт Макс)	USB 1,2,3: 5В/3А; 9В/2А; 12В/1.5А (18Вт Макс)
Автомобільна розетка	—	12В-16.8В 10А (168Вт Макс)	
Входи для заряджання	DC 5В~20В/3А (60Вт Макс) (комплектний зарядний пристрій 16.8В/2А) USB Type-C 5В/2.4А; 9В/3А; 12В/3А; 15В/3А; 20В/3А (60Вт Макс PD) DC Сонячна панель 12В~24В (60Вт Макс)	DC 5В~24В/5А (120Вт Макс) (комплектний зарядний пристрій 16.8В/3А) USB Type-C 5В/2.4А; 9В/3А; 12В/3А; 15В/3А; 20В/5А (100Вт Макс PD) DC Сонячна панель 12В~24В (100Вт Макс)	
Ліхтарик	—	LED 5 Вт	LED 3 Вт; LED 10 Вт
Індикація	Світлодіодна індикація	Світлодіодний цифровий дисплей	
Температура розряджання	від -20 до 45°C		
Температура заряджання	від 0 до 45°C		
Життєвий цикл	> 600 циклів перезаряджання до 80%		
Розмір	230x81x81 мм	235x145x125 мм	230x226x186 мм
Вага	1,6 кг	3,4 кг	6,9 кг

3. ОПИС ТА ЗОВНІШНІЙ ВИГЛЯД ЗАРЯДНОЇ СТАНЦІЇ

3.1. Елементи зарядної станції APRO PS-15 приведені та описані на (Мал.1)

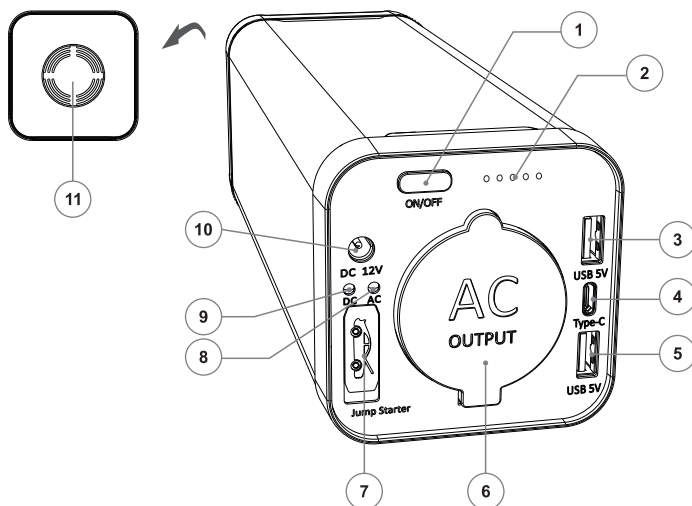

Мал.1

1	Кнопка вмикання/вимикання DC/AC	6	Вихід змінного струму AC (200~240В 50/60Гц)
2	Світлодіодний індикатор стану заряду батареї	7	Функціонал запуску автомобіля відсутній
3	Вихід USB-1 (5В/4А; 9В/3А; 12В/2А 24Вт Макс)	8	Індикатор змінного струму AC
4	Вхід та вихід USB Type-C (5~20В 60Вт Макс PD)	9	Індикатор постійного струму DC
5	Вихід USB-2 (5В/3А; 9В/2А; 12В/1.5А 18Вт Макс)	10	Порт постійного струму DC (Вхід: 16,8В/2А, Вихід:12В/3А 36Вт Макс)
		11	Вентилятор охолодження

Індикатори роботи

Натисніть кнопку «ON/OFF», якщо постійний струм «DC» працює, то засвітиться індикатор, вказуючи на те, що поточний стан – вихід постійного струму активовано.

Натисніть і утримуйте кнопку «ON/OFF», індикатор роботи змінного струму «AC» засвітиться, вказуючи на поточний стан виходу змінного струму.

Натисніть і утримуйте знову кнопку «ON/OFF», щоб вимкнути робочий стан змінного струму.

● ○
DC AC
Індикатор постійного струму

○ ●
DC AC
Індикатор змінного струму

Індикатор стану заряду

Індикатор заряду батареї світиться, коли постійний чи змінний струм працює, показує відсоткову частку заряду батареї.

Перший індикатор горить, щоб вказати, що він зараз у стані швидкої зарядки.



Натисніть кнопку «ON/OFF», щоб перевірити залишок заряду акумулятора.

3.2. Елементи зарядної станції APRO PS-30 приведені та описані на (Мал.2)

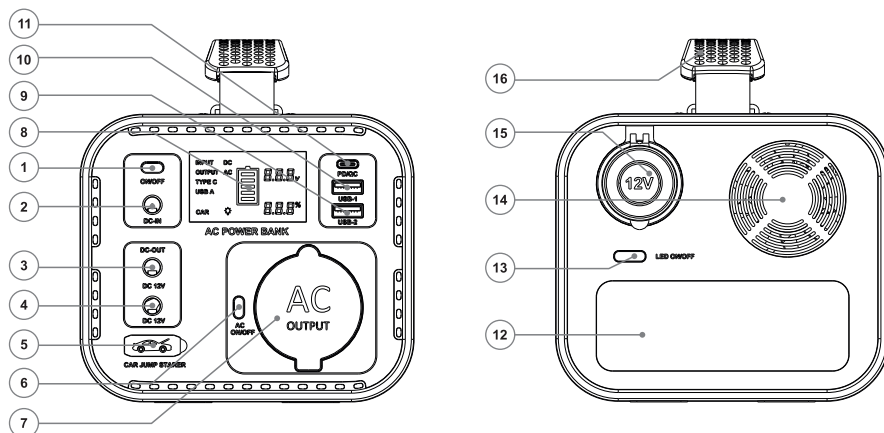

Мал.2

1	Кнопка вмикання/вимикання постійного струму DC	9	Вихід USB-1
2	Вхід постійного струму DC	10	Вихід USB-2
3	Вихід постійного струму DC 12В-1	11	Вхід та вихід USB Type-C (5~20В 100Вт Макс PD)
4	Вихід постійного струму DC 12В-2	12	Ліхтарик 5Вт
5	Функціонал запуску автомобіля відсутній	13	Кнопка вмикання/вимикання ліхтарика
6	Кнопка вмикання/вимикання змінного струму AC (200~240В 50/60Гц)	14	Вентилятор охолодження
7	Вихід змінного струму AC (200~240В 50/60Гц)	15	Автомобільна розетка 12В
8	Світлодіодний цифровий дисплей	16	Ручка для транспортування

3.3. Елементи зарядної станції APRO PS-60 приведені та описані на (Мал.3)

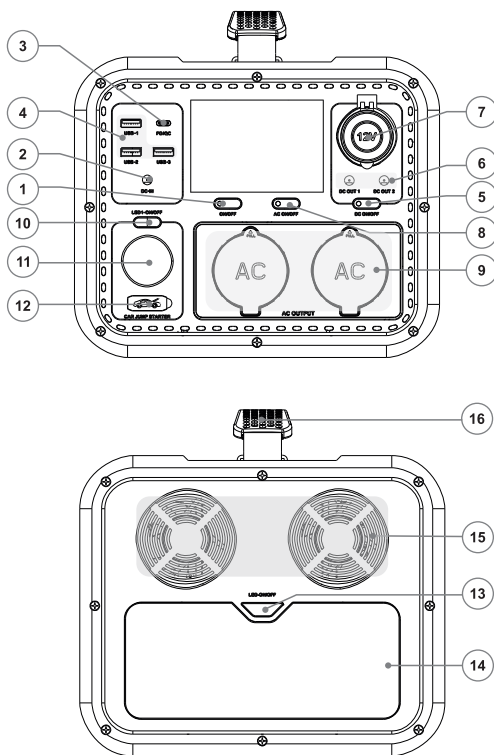

Мал.3

1	Кнопка вмикання/вимикання зарядного пристрою	9	Виходи змінного струму AC (200~240В 50/60Гц)
2	Вхід постійного струму DC	10	Кнопка вмикання/вимикання ліхтарика на передній панелі
3	Вхід та вихід USB Type-C (5~20В 100Вт Макс PD)	11	Ліхтарик 3Вт
4	Виходи USB-1, USB-2, USB-3	12	Функціонал запуску автомобіля відсутній
5	Кнопка вмикання/вимикання постійного струму DC	13	Кнопка вмикання/вимикання ліхтарика на задній панелі
6	Виходи постійного струму DC 12В-1,2	14	Ліхтарик 10Вт
7	Автомобільна розетка 12В	15	Вентилятори охолодження
8	Кнопка вмикання/вимикання змінного струму AC (200~240В 50/60Гц)	16	Ручка для транспортування

4. ЗАРЯДЖАННЯ ПРИСТРОЮ

4.1. Зарядження станції APRO PS-15

Вхід постійного струму «DC» 12В

Використовуйте зарядний пристрій постійного струму, щоб підключити його до круглого порту постійного струму «DC» 12 В.

Зарядний пристрій можна заряджати від розетки змінного струму.

Індикатор роботи постійного струму світиться і блимає під час зарядження, коли індикатор перестане блимати, зарядка завершена.

Інтерфейс постійного струму також підходить для використання сонячних панелей для зарядки станції.

При зарядці через інтерфейс «DC» 12В, будь ласка, використовуйте оригінальний зарядний пристрій 16,8 В/2 А.

Варіанти зарядження через вхід постійного струму «DC» 12В представлені на Мал. 4 (варіанти вказані для моделей APRO PS-15, PS-30, PS-60).

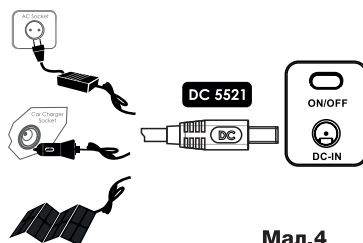

Мал.4

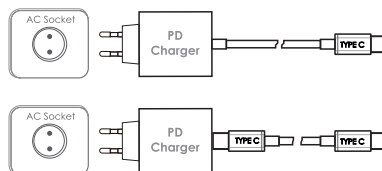

Мал.5

Вхід USB Type-C

Під'єднайте штекер зарядного кабелю USB Type-C до порту на зарядній станції, інший кінець кабелю під'єднайте до зарядного блоку який вставте у розетку. Використовуйте потужний зарядний блок та відповідний кабель з підтримкою PD (Power Delivery) до 60 Вт.

Варіанти зарядження через вхід USB Type-C представлені на (Мал. 5) (варіанти вказані для моделей APRO PS-15, PS-30, PS-60).

4.2. Зарядження станції APRO PS-30

Вхід постійного струму «DC» 12В

Використовуйте зарядний пристрій постійного струму, щоб підключити його до круглого порту постійного струму «DC» 12 В.

Зарядний пристрій можна заряджати від розетки змінного струму.

При зарядці на дисплеї буде блимати елемент батареї з поділками, коли зарядка буде завершена на 100%, елемент батареї перестане блимати.

Інтерфейс постійного струму також підходить для використання сонячних панелей для зарядки станції.

При зарядці через інтерфейс «DC» 12В усі інші порти будуть працювати, окрім вихідного порту постійного струму DC 12В-1, але загальне навантаження не має перевищувати 300 Вт.

При зарядці через інтерфейс «DC» 12В, будь ласка, використовуйте оригінальний зарядний пристрій 16,8 В/3А.

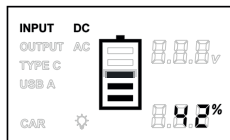

Заряд через порт DC

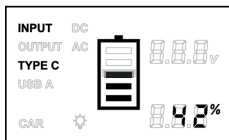

Заряд через порт USB Type-C

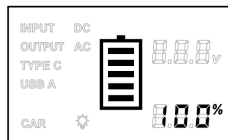

Зарядження завершено

Вхід USB Type-C

Під'єднайте штекер зарядного кабелю USB Type-C до порту на зарядній станції, інший кінець кабелю під'єднайте до зарядного блоку який вставте у розетку. Використовуйте потужний зарядний блок та відповідний кабель з підтримкою технології PD (Power Delivery) до 100 Вт.



Коли зарядна станція заряджена, то усі порти можуть використовуватися одночасно, але загальна потужність усіх підключені пристрої не має перевищувати 300 Вт.

4.3. Зарядження станції APRO PS-60

Вхід постійного струму «DC» 12В

Використовуйте зарядний пристрій постійного струму, щоб підключити його до круглого порту постійного струму «DC» 12 В.

Зарядний пристрій можна заряджати від розетки змінного струму.

При зарядці на дисплеї буде блимати елемент батареї з поділками, коли зарядка буде завершена на 100%, елемент батареї перестане блимати.

Інтерфейс постійного струму також підходить для використання сонячних панелей для зарядки станції.

При зарядці через інтерфейс «DC» 12В усі інші порти будуть працювати, але загальне навантаження не має перевищувати 600 Вт.

При зарядці через інтерфейс «DC» 12В, будь ласка, використовуйте оригінальний зарядний пристрій 16,8 В/3А.



Заряд через порт DC

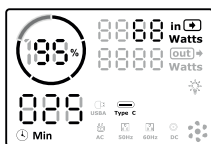

Заряд через порт USB Type-C

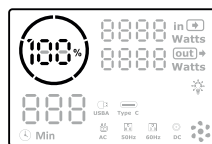

Зарядження завершено

Вхід USB Type-C

Під'єднайте штекер зарядного кабелю USB Type-C до порту на зарядній станції, інший кінець кабелю під'єднайте до зарядного блоку який вставте у

розетки. Використовуйте потужний зарядний блок та відповідний кабель з підтримкою технології PD (Power Delivery) до 100 Вт.



Коли зарядна станція заряджена, то усі порти можуть використовуватися одночасно, але загальна потужність усіх підключені пристрої не має перевищувати 600 Вт.



**УВАГА!!!
Щоб уникнути пошкоджень не використовуйте вихід змінного струму та функції PD під час заряджання.**

5. ЖИВЛЕННЯ ПРИСТРОЄМ ІНШОГО ОБЛАДНАННЯ

5.1. Живлення станцією APRO PS-15

Вихід постійного струму «DC» 12 В

Натисніть кнопку «ON/OFF», індикатор постійного струму «DC» засвітиться, що засвідчить про активацію режиму заряджання.

Порти «DC» 12В в основному застосовуються до автомобільного холодильника, світлодіодного освітлення та іншого силового обладнання.

Вихід змінного струму «AC»

Натисніть і утримуйте кнопку «ON/OFF», доки не засвітиться індикатор «AC», функція виходу змінного струму активована. Відкрийте захисну кришку змінного струму та під'єднайте штепсельну вилку пристрою у гніздо «AC» зарядної станції.



**Вихід змінного струму має номінальну потужність 150 Вт і пікову потужність 200 Вт. Потужність електрообладнання яке підключається до зарядної станції не повинна перевищувати 200 Вт
Вентилятор охолодження вмикається автоматично у робочому стані змінного струму для розсіювання тепла інвертора.**

Вихід USB Type-C

Вихідна напруга інтерфейсу становить 5В~20В, максимальна потужність до 65Вт (через ідентифікаційний чіп, автоматично визначає напругу та струм який потрібен споживачу). Підтримується технологія PD (Power Delivery), за допомогою якої можна використовувати зарядну станцію для заряджання ноутбуків та інших електронних пристроїв, які потребують швидкої зарядки.



Для використання технології PD потрібен кабель швидкої зарядки Type-C на Type-C з пропускнуою здатністю 60-100 Вт.

Подвійний вихід USB

Вихід цього інтерфейсу

USB-1: 5В/4А; 9В/3А; 12В/2А (24Вт Макс)

USB-2: 5В/3А; 9В/2А; 12В/1.5А (18Вт Макс)



Попередження.

Використовуйте порти USB/Type-C безпосередньо, не потрібно натискати кнопку «ON/OFF».

5.2. Живлення станцією APRO PS-30

Вихід постійного струму «DC» 12 В

Для увімкнення станції натисніть кнопку «ON/OFF», натисніть ще раз щоб активувати обидва виходи постійного струму DC, при третьому натисканні активується режим автомобільної розетки 12В.

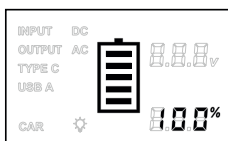

Увімкнення

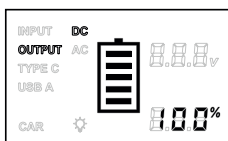

Активовані порти DC

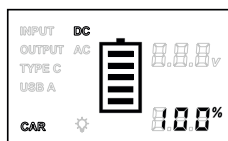

Активовані порт автомобільної зарядки



Без навантаження екран погасне через 30 секунд і порти постійного струму буде автоматично вимкнено.

Вихід змінного струму «AC»

Натисніть і утримуйте кнопку «ON/OFF» 3 секунди, доки не дисплеї засвітиться індикатор «AC» (Мал. 6), функція виходу змінного струму активована. Відкрийте захисну кришку розетки змінного струму та під'єднайте штепсельну вилку пристрою у гніздо «AC» зарядної станції.

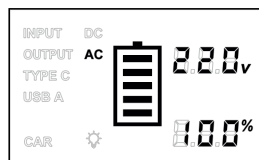

Мал.6

При довгому утриманні кнопки «ON/OFF» протягом 3-х секунд вихід змінного струму буде вимкнений.



УВАГА

- 1. Використовуйте відповідні за напругою пристрої.**
- 2. Коли працює вихід змінного струму вентилятор охолодження вмикається автоматично, забезпечте вільний доступ, не накривайте його.**
- 3. Не підключайте прилади з потужністю більше за 300 Вт.**
- 4. Коли порт AC не використовується слід вимкати його щоб зберегти енергію зарядної станції.**

Вихід USB Type-C



Виходи USB Type-C, USB-1, USB-2 завжди готові для підзарядки пристроїв, немає необхідності вмикати зарядну станцію, лише підключіть ваші пристрої і зарядка почнеться.

Вихідна напруга інтерфейсу становить 5В~20В, 2.4-5А, максимальна потужність 100 Вт (через ідентифікаційний чіп, автоматично визначає напругу та струм який потрібен споживачу). Підтримується технологія PD (Power Delivery), за допомогою якої можна використовувати зарядну станцію для заряджання ноутбуків та інших електронних пристроїв, які потребують швидкої зарядки. Коли активований зарядний порт USB Type-C на екрані відображається відповідна інформація (Мал.7).

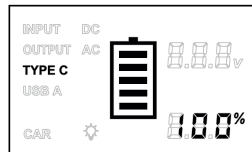

Мал.7



Для використання технології PD потрібен кабель швидкої зарядки Type-C на Type-C з пропускною здатністю 60-100 Вт.

Виходи USB

Вихід цього інтерфейсу

USB-1: 5В/3А; 9В/2А; 12В/1.5А (18Вт Макс)

USB-2: 5В/3А; 9В/2А; 12В/1.5А (18Вт Макс)

При заряджанні пристроїв через порти USB-1, USB-2 на екрані відображається відповідна інформація (Мал.8).

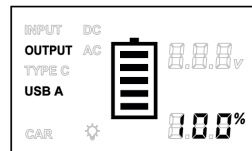

Мал.8

Ліхтарик

Довгим утриманням кнопки «LED ON/OFF» ввімкнеться ліхтарик, на дисплеї відобразиться відповідна позначка , при подвійному натисканні ліхтарик перейде до режиму повільного мерехтіння, при потрібному натисканні ліхтарик перейде до режиму швидкого мерехтіння, ці режими можуть слугувати для подання сигналу про допомогу (SOS).

5.3. Живлення станцією APRO PS-60

Вихід постійного струму «DC» 12 В

Для увімкнення станції натисніть кнопку «ON/OFF», натисніть кнопку «DC ON/OFF» щоб активувати обидва виходи постійного струму DC та автомобільну розетку 12В (Мал.9).



Мал.9

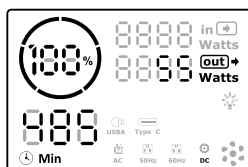



Без навантаження екран погасне через 30 секунд і порти постійного струму буде автоматично вимкнено.

Виходи змінного струму «АС»

Для увімкнення станції натисніть кнопку «ON/OFF», натисніть кнопку «АС ON/OFF» щоб увімкнути виходи змінного струму 220В. Відкрийте захисну кришку розетки змінного струму та під'єднайте штепсельну вилку пристрою у гніздо «АС» зарядної станції.

При довгому утриманні кнопки «АС ON/OFF» протягом 3-х секунд виходи змінного струму будуть вимкнуті.

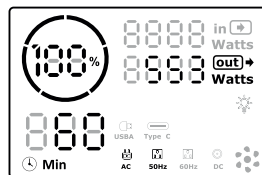

УВАГА

- 1. Використовуйте відповідні за напругою пристрої.**
- 2. Коли працює вихід змінного струму вентилятор охолодження вмикається автоматично, забезпечте вільний доступ, не накривайте його.**
- 3. Не підключайте прилади з потужністю більше за 600 Вт.**
- 4. Коли порт АС не використовується слід вимкати його щоб зберегти енергію зарядної станції.**

Вихід USB Type-C



Виходи USB Type-C, USB-1, USB-2, USB-3 завжди готові для підзарядки пристроїв, немає необхідності вмикати зарядну станцію, лише підключіть ваші пристрої і зарядка почне-ться.

Виходи змінного струму «АС»

Вихідна напруга інтерфейсу становить 5В~20В, 2.4-5А, максимальна потужність 100 Вт (через ідентифікаційний чіп, автоматично визначає напругу та струм який потрібен споживачу). Підтримується технологія PD (Power Delivery), за допомогою якої можна використовувати зарядну станцію для заряджання ноутбуків та інших електронних пристроїв, які потребують швидкої зарядки.

Коли активований зарядний порт USB Type-C на екрані відображається відповідна інформація (Мал.10).

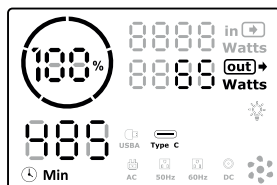

Мал.10

Виходи USB

Вихід цього інтерфейсу

USB-1,2,3: 5В/3А; 9В/2А; 12В/1.5А (18Вт Макс)

При заряджанні пристроїв через порти USB-1, USB-2 на екрані відображається відповідна інформація (Мал.11).

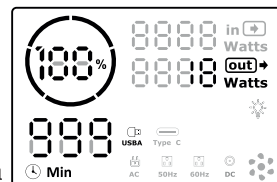

Мал.11

Ліхтарик

Довгим утриманням кнопки «LED ON/OFF» ввімкнеться ліхтарик, на дисплеї відобразиться відповідна позначка , при подвійному натисканні ліхтарик перейде до режиму повільного мерехтіння, при потрійному натисканні ліхтарик перейде до режиму швидкого мерехтіння, ці режими можуть слугувати для подання сигналу про допомогу (SOS).

6. КОМПЛЕКТАЦІЯ

Зарядна станція	1 шт.
Зарядний пристрій	1 шт.
Інструкція з експлуатації	1 шт.
Гарантійний талон	1 шт.

7. УМОВИ ВИКОРИСТАННЯ ТА ЗБЕРІГАННЯ

Робоча температура під час заряджання 0°C...+45°C.

Робоча температура під час розряджання -20°C...+45°C.

Вологість 20%...40%.

Рекомендована температура зберігання +10°C... +30°C.

8. РЕКОМЕНДЦІЇ ЩОДО ВИКОРИСТАННЯ

1. Цей продукт має вбудований високоякісний оригінальний літій-іонний акумулятор без ефекту пам'яті, але має високу місткість і довговічність. Однак все ж таки рекомендовано застосовувати зарядний пристрій в діапазоні температур зовнішнього середовища +10°C ~ +30°C, щоб отримати оптимальну зарядну ємність.
2. Якщо пристрій не використовувався протягом тривалого часу, відключіть усі кабелі та споживачі енергії.
3. При заряджанні портативних пристроїв уважно дивіться інструкцію з використання відповідного обладнання для використання належного типу заряджання.
4. Щоб подовжити термін служби літій-іонної батареї, рекомендовано заряджати пристрій раз на три місяці, щонайменше один раз протягом 6 місяців. Для збереження максимальної ємності батареї потрібно зберігати пристрій з ємністю 40-60% заряду.

9. АКУМУЛЯТОР

Зарядна станція має внутрішню незнімну літій-іонну акумуляторну батарею. Не намагайтеся вийняти батарею, оскільки ви можете пошкодити пристрій. Акумулятор можна заряджати і розряджати більше 600 разів, без втрати ємності менше ніж 80%.

10. УТИЛІЗАЦІЯ

Інструкцію з експлуатації та всі комплектуючі деталі слід зберігати протягом усього терміну експлуатації. Повинен бути забезпечений вільний доступ до всіх деталей і всієї необхідної інформації для всіх користувачів пристрою.

- Цей пристрій та комплектуючі вузли виготовлені з безпечних для навколишнього середовища та здоров'я людини матеріалів і речовин.
- Для запобігання негативному впливу на навколишнє середовище після завершення використання пристрою або терміну його служби чи в разі непридатності для подальшої експлуатації пристрій підлягає здачі до приймальних пунктів із переробки металобрухту і пластмас.
- Утилізація електроінструмента не повинна завдавати шкоди навколишньому середовищу.

11. ГАРАНТІЇ ВИРОБНИКА (ПОСТАЧАЛЬНИКА)

Гарантійний термін експлуатації виробу дивіться у гарантійному талоні.
Претензії від споживачів на території України приймає: ТОВ «Аврора-трейд Україна». м.Харків, вул. Клочківська, 244. Тел.: 0 800 307 207.

- При передачі виробу під час покупки:
 - Повинен бути правильно оформлений Гарантійний талон (стояти печатка або штамп з реквізитами організації, яка реалізувала виріб, дата продажу, підпис продавця, найменування моделі виробу, серійний номер виробу);
 - Переконатися в тому, що серійний номер виробу відповідає номеру,
 - вказаному в гарантійному талоні.
- Перевірити комплектність і працездатність виробу, а також зробити огляд на предмет зовнішніх пошкоджень, тріщин, сколів.
- Кожен виріб комплектується фірмовим гарантійним талоном ТМ "APRO".
- При відсутності в гарантійному талоні дати продажу або підпису (печатки) продавця, гарантійний строк обчислюється з дати виготовлення виробу.
- У випадку виходу з ладу виробу протягом гарантійного терміну експлуатації з вини підприємства-виробника власник має право на безкоштовний ремонт. Для гарантійного ремонту власнику необхідно звернутися в гарантійну майстерню з виробом і повністю та правильно заповненим гарантійним талоном (заповнюється під час покупки виробу).
- Вирішення претензій споживачів на території України проводиться відповідно до Закону України «Про захист прав споживачів».

В гарантійному ремонті може бути відмовлено у випадку, якщо:

- виріб, призначений для роботи в побутових умовах - використовується в професійних, виробничих або комерційних цілях.
- причиною виходу з ладу є невірне встановлення, підключення або налагодження виробу.

ДЛЯ НОТАТОК

Прийняття претензій споживачів:
ТОВ «Аврора-трейд Україна»,
м. Харків, вул. Клочківська, 244,
Гаряча лінія: 0 800 307 207.
Термін придатності необмежений.